

# Panasonic®

Інструкція з експлуатації

ЗМІННИЙ ОБ'ЄКТИВ ДЛЯ ЦИФРОВОЇ КАМЕРИ

Модель № S-E2470



LUMIX

- 
- Перед використанням цього продукту уважно прочитайте ці інструкції і збережіть посібник для подальшого використання.

DVQX1964ZA  
F0819HN0

# Інструкція з експлуатації

## ЗМІННИЙ ОБ'ЄКТИВ ДЛЯ ЦИФРОВОЇ КАМЕРИ

Дякуємо за придбання продукції Panasonic.  
Перед використанням цього продукту уважно прочитайте ці інструкції і збережіть посібник для подальшого використання.

Цей об'єктив можна використовувати з цифровою фотокамерою, яка відповідає стандарту L-Mount компанії Leica Camera AG. Вона сумісна з повноформатною матрицею формату 35 мм.

- Для полегшення зйомки рекомендуємо оновити мікропрограму цифрової фотокамери й об'єктива до найновішої версії.
- Щоб переглянути найсвіжіші відомості про мікропрограму або завантажити/оновити її, перейдіть на зазначений нижче сайт підтримки.  
<https://panasonic.jp/support/global/cs/dsc/>  
(лише англійською мовою)

- 
- L-Mount є товарним знаком або зареєстрованим товарним знаком компанії Leica Camera AG.
  - Інші імена, назви компаній, назви виробів, які вживаються в цьому документі, є торговельними марками або зареєстрованими торговельними марками відповідних компаній.

## Зміст

Інформація для вашої безпеки.....	3
Запобіжні заходи .....	3
Стандартні аксесуари .....	4
Назви та призначення компонентів.....	5
Встановлення об'єктива .....	6
Перемикання AF/MF .....	8
Запобіжні заходи щодо використання .....	8
Усунення несправностей .....	9
Технічні характеристики.....	10

## Інформація для вашої безпеки

Тримайте пристрій якомога далі від електромагнітного обладнання (наприклад, мікрохвильових печей, телевізорів, відеоігор, радіопередавачів, високовольтних ліній електропередач тощо).

- Не використовуйте камеру поблизу мобільних телефонів, оскільки їх шум може погано впливати на знімки і звук.
- Якщо на камеру погано впливає електромагнітне обладнання і вона неправильно працює, вимкніть камеру та вийміть батарейки та/або від'єднайте мережевий адаптер змінного струму. Потім вставте батарейки знову та/або знов підключіть мережевий адаптер змінного струму й увімкніть камеру.

## Запобіжні заходи

### ■ Поводження з об'єктивом

- Використовуючи цей об'єктив, будьте обережні, щоб не впустити та не вдарити його, а також не застосувати до нього надмірну силу. Це може призвести до несправності або пошкодження об'єктива та цифрової фотокамери.
- На якість зображень можуть вплинути пил, бруд і забруднення поверхні скла (водою, маслом, відбитками пальців тощо). До та після зйомки видаляйте пил та бруд із поверхні об'єктива за допомогою повітряної подушки, потім обережно витирайте його поверхню сухою м'якою тканиною.

- Щоб уникнути накопичення пилу й інших частинок на об'єктиві або на його внутрішній поверхні, приєднуйте кришку об'єктива та задню кришку об'єктива, коли він не використовується.
- Щоб захистити контакти об'єктива (A), не робіть таких дій (це може призвести до несправностей):
  - не торкайтеся до контактів об'єктива;
  - не забруднюйте контакти об'єктива;
  - не розташовуйте об'єктив кріпильною поверхнею донизу.

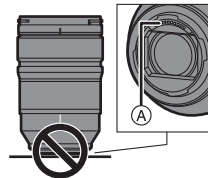

### ■ Захист від пилу та бризок

- Захист об'єктива від пилу та бризок не гарантує повну неможливість потрапляння пилу або крапель води. Щоб забезпечити достатній захист від пилу й бризок, вживайте зазначених далі запобіжних заходів. Якщо об'єктив не працює належним чином, зверніться до дилера або в компанію Panasonic.
  - Прикріплюйте до цифрової фотокамери, яка має захист від пилу та бризок.
  - Прикріплюйте та знімайте об'єктив так, щоб сторонні матеріали, як-от пісок, пил і краплі води, не потрапляли в цифрову камеру, об'єктив, гумову прокладку для кріплення об'єктива та контакти об'єктива.

- Якщо на об'єktiv потрапили краплі води або іншої рідини, протріть їх м'якою сухою тканиною.
- Щоб покращити захист об'єктива від пилу та бризок, у його кріпленні використовується гумове ущільнення для об'єктива.
  - Гумове ущільнення об'єктива залишає сліди на кріпленні цифрової фотокамери, але це не впливає на її роботу.
  - Докладніше про заміну гумового ущільнення кріплення об'єктива можна дізнатися, зв'язавшись із компанією Panasonic.

#### ■ Конденсація (якщо на об'єktivі утворився конденсат)

- Конденсат утворюється, коли змінюється температура або вологість навколишнього середовища. Майте на увазі, що конденсат може забруднити об'єktiv, призвести до появи плісняви та несправностей.
  - У разі утворення конденсату вимкніть цифрову фотокамеру та залиште її приблизно на 2 години. Волога зникне природним шляхом, коли температура пристрою стане близькою до температури навколишнього середовища.
- 
- Придбані вироби можуть відрізнитися від виробів, описаних у цьому документі, за зовнішнім виглядом і технічними характеристиками. Це пояснюється внесеними пізніше в продукцію покращеннями.

## Стандартні аксесуари

Перед використанням виробу перевірте, що всі приладдя поставлені в комплекті.

Номери виробів вірні за станом на серпень 2019 р. Вони можуть змінюватися.

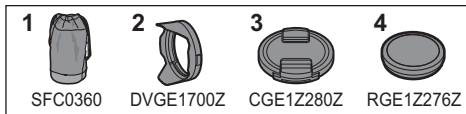

- 1 Сумка для об'єктива
- 2 Бленда об'єктива
- 3 Кришка об'єктива\*
- 4 Задня кришка об'єктива\*

\* Прикріплено до об'єктива в момент продажу.

## Назви та призначення компонентів

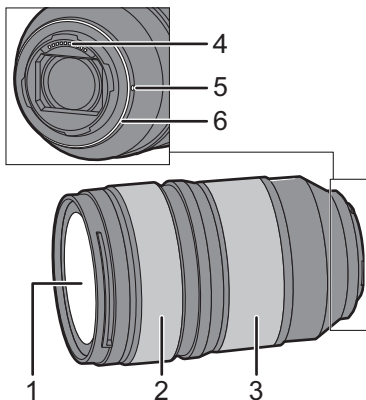

- 1 Поверхня об'єктива
- 2 Кільце настройки фокусу  
Перемикається між автоматичним (AF) і ручним фокусуванням (MF) можна, переміщуючи кільце фокусування вперед або назад (→ 8).  
Якщо вибрано значення MF, щоб встановити фокус, поверніть кільце фокусування.
- 3 Кільце трансфокатора  
Збільшення до телескопічного або ширококутного режиму.
- 4 Точки контакту
- 5 Позначка для кріплення об'єктива
- 6 Гумове ущільнення кріплення об'єктива

### Примітка

- Якщо після фокусування застосувати збільшення, фокус може змінитися. Установіть фокус ще раз.
- Якщо під час відеозйомки вам заважають звуки роботи автофокусування, радимо вибрати ручне фокусування.

## Встановлення об'єктива

Докладніше про приєднання об'єктива див. в інструкції з експлуатації до своєї цифрової фотокамери.

- Прикріпіть об'єктив після вимкнення цифрової фотокамери.
- Прикріпіть об'єктив, спочатку знявши його задню кришку.
- Від'єднавши об'єктив від цифрової фотокамери, не забудьте приєднати кришку об'єктива й задню кришку об'єктива, щоб уникнути накопичення пилу й інших частинок на ньому або на його внутрішній поверхні.

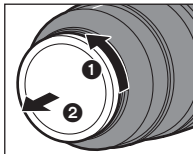

### ■ Встановлення бленди

Тримайте бленду об'єктива пальцями, розташуйте її так, як показано на рисунку.



- Тримайте бленду об'єктива так, щоб вона не могла скрутитися чи зігнути.



- 1 Сумістіть позначку **(A)** (□) на бленді об'єктива з позначкою на краю об'єктива.

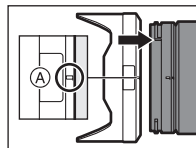

- 2 Обертайте бленду об'єктива в напрямку стрілки, доки позначка **(B)** (○) на бленді не суміється з позначкою на краю об'єктива.

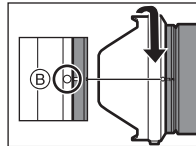

- Приєднайте бленду об'єктива, повернувши її до кляцання.

### ■ Зняття бленди об'єктива

Натискаючи кнопку для зняття бленди об'єктива, натисніть кнопку **(C)**, поверніть її в напрямку стрілки, а потім зніміть.

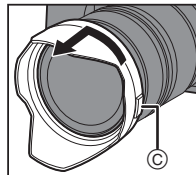

### Примітка

- Під час перенесення бленду об'єктива можна приєднати у зворотному напрямку.
- 1 Зніміть бленду об'єктива.
  - 2 Сумістіть позначку **(B)** (O) на бленді об'єктива з позначкою на краю об'єктива.
  - 3 Установіть бленду об'єктива, повернувши її в напрямку стрілки до клацання.

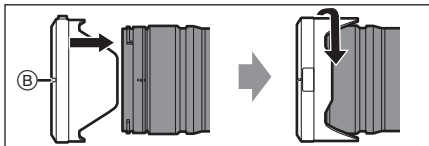

- У разі зйомки з фотоспалахом рекомендовано знімати бленду об'єктива, оскільки вона може блокувати світло від спалаху.
- Щоб об'єктив не впав, у жодному разі не переносьте його, тримаючи лише за бленду об'єктива.

### ■ Примітки щодо використання фільтра

- Можна встановити кришку об'єктива або бленду об'єктива з уже встановленим фільтром.
- Якщо одночасно прикріплено кілька фільтрів, на знятих зображеннях може виникати ефект віньєтування.
- Не можна приєднувати нічого, крім фільтрів, як-от конвертер або адаптер, до поверхні об'єктива та використовувати їх із ним у поєднанні. Приєднання інших елементів може призвести до пошкодження об'єктива.

## Перемикання AF/MF

Перемикайте режими автоматичного (AF) і ручного фокусування (MF), переміщуючи кільце фокусування **A** вперед або назад (механізм увімкнення фокуса).

- Коли для цифрової фотокамери вибрано MF, виконуватиметься операція ручного фокусування, незалежно від положення кільця фокусування.
- За використання ручного фокусування користуйтеся шкалою відстані зйомки **B**. Використовуйте її як орієнтир для фокусування.
- У налаштуваннях меню сумісних цифрових фотокамер можна встановити відстань, на яку переміщається фокус за допомогою кільця фокусування. Переведіть перемикач на об'єктиві в положення AF, а для цифрової фотокамери встановіть значення MF. Докладніше див. в інструкціях з експлуатації своєї цифрової фотокамери.

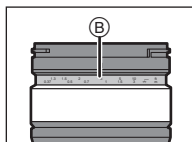
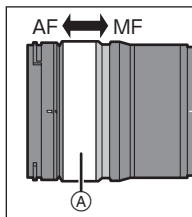

## Запобіжні заходи щодо використання

- **Не розпилюйте аерозолі з інсектицидами або леткими хімічними сполуками на об'єктиві.**
  - Якщо такі речовини потраплять на об'єктив, вони можуть пошкодити зовнішній корпус або відлущення фарби.
- **Не направляйте об'єктив у бік сонця або інших потужних джерел світла.**
  - У цьому разі до об'єктиву може потрапити надлишкова кількість світла, що може призвести до загоряння та несправності.
- **Уникайте тривалого контакту з об'єктивом при низькій температурі.**
  - У холодних умовах (при температурі нижче 0 °С, як-от на лижних спусках) тривалий прямий контакт із металевими частинами об'єктива може спричинити ураження шкіри. Під час тривалого використання об'єктива надягайте рукавиці тощо.
- **Щоб очистити, обережно витріть м'якою сухою тканиною, яка не створює пилу.**
  - Не застосовуйте розчинники, як-от бензол, розріджувачі, спирт, мийні засоби для кухні тощо, оскільки це може призвести до проблем, зокрема пошкодження корпусу або відшарування покриття.
  - Не застосовуйте серветки з хімічними речовинами.
- Уникайте тривалого контакту з об'єктивом виробів із гуми, ПВХ або інших подібних виробів.
- Не розбирайте й не змінюйте виріб.



- Якщо об'єктив не використовується впродовж тривалого часу, рекомендовано зберігати його разом з осушувачем (силікагелем).
- Якщо об'єктив не використовувався впродовж тривалого часу, перед зйомкою перевірте всі його деталі.
- Не зберігайте та не використовуйте пристрій у будь-якому з наведених місць, оскільки це може викликати проблеми в роботі та несправності.
  - Під впливом прямих сонячних променів або на пляжі влітку
  - у місцях із підвищеною температурою та вологістю або різкими їх перепадами
  - у місцях із великою кількістю пилу або піску
  - Там, де є відкритий вогонь
  - Біля обігрівачів, кондиціонерів і зволожувачів повітря
  - там, де вода може потрапити на об'єктив і зволожити його
  - Там, де є вібрація
  - У транспортному засобі
- Крім того, ознайомтеся з інструкцією з експлуатації цифрової фотокамери.

## Усунення несправностей

---

**Під час вмикання або вимикання цифрової фотокамери або струшування об'єктива можна почути бряжчання тощо.**

**Від об'єктива чути звук під час фотозйомки.**

- Цей звук спричинений рухом об'єктива або діафрагми й не є несправністю.

# Технічні характеристики

Технічні характеристики можуть змінюватися з метою вдосконалення.

## ЗМІННИЙ ОБ'ЄКТИВ ДЛЯ ЦИФРОВОЇ КАМЕРИ "LUMIX S PRO 24-70 мм F2.8"

Кріплення	Leica Camera AG L-Mount
Фокусна відстань	f=24 мм до 70 мм
Конструкція об'єктива	18 елементи в 16 групах (3 асферичні лінзи, 4 лінзи ED, 1 лінза UHR)
Тип діафрагми	11-пелюсткова діафрагма/кільцева діафрагма
Максимум діафрагми	F2.8
Мінімальне значення діафрагми	F22
Кут огляду	Від 84° (ширококутний режим) до 34° (телережим)
Фокусна відстань	0,37 м до ∞ (від лінії відліку фокусної відстані)
Максимальне збільшення зображення	0,25×
Оптичний стабілізатор зображення	Ні
Діаметр фільтра	82 мм
Максимальний діаметр	∅90,9 мм
Повна довжина	Прибл. 140 мм (від краю об'єктива до основи кріплення)
Маса	Прибл. 935 г
Захист від пилу та бризок	Так
Рекомендована робоча температура	-10 °C до 40 °C
Припустимий рівень відносної вологості	Від 10%RH до 80%RH



## Інформація для покупця

Назва виробу:	ЗМІННИЙ ОБ'ЄКТИВ ДЛЯ ЦИФРОВОЇ КАМЕРИ
Країна виробництва:	Японія
Виробник:	Панасонік Корпорейшн
Адреса виробника:	1006, Оаза Кадома, Кадома-щі, Осака 571-8501, Японія
Дата виробництва: ви можете знайти рік і місяць виробництва у серійному номері, вказаному на табличці. Приклад позначення — Серійний № XX1AXXXXXX (X-будь-яка цифра або літера) Рік: третя цифра у серійному номері (1—2011, 2—2012, ...0—2020) Місяць: четверта літера у серійному номері (A—січень, B—лютий, ...L—грудень) Примітка: Вересень може вказуватися як "S" замість "I".	
Додаткова інформація:	Просимо уважно прочитати інструкції з експлуатації.

Встановлений виробником згідно Закону України "Про захист прав споживачів" термін служби виробу становить 7 років з дати виготовлення за умови, що виріб використовується в суворій відповідності до даної інструкції з експлуатації та застосовуваних технічних стандартів.

Імпортер:

ТОВ "ПАНАСОНІК УКРАЇНА ЛТД"

провулок Охтирський, будинок 7, місто Київ, 03022, Україна

**Panasonic Corporation**

Web Site: <http://www.panasonic.com>

© Panasonic Corporation 2019